

# P.I.T.

PTR20H-380C/2



## CORDLESS MULTIFUNCTIONAL GARDEN TOOL

АККУМУЛЯТОРНЫЙ МНОГОФУНКЦИОНАЛЬНЫЙ  
САДОВЫЙ ИНСТРУМЕНТ



Please read the instruction manual carefully before use!  
Пожалуйста, внимательно прочтите инструкцию перед использованием!



## Русский

### Указания По Технике Безопасности

**Внимание! Внимательно прочитайте следующие указания. Ознакомьтесь с элементами управления и правильным использованием изделия. Сохраняйте руководство по эксплуатации для дальнейшего использования.**

**Пояснения к символам на садовом инструменте**



Общее указание на наличие опасности.



Прочитайте руководство по эксплуатации.



Следите за тем, чтобы отлетающие чужеродные предметы не травмировали находящихся поблизости людей.



Предупреждение: Соблюдайте безопасное расстояние до работающего изделия.



Неприменимо.



Извлекайте аккумулятор перед работами по настройке или очистке садового инструмента или если на долго оставляете садовый инструмент без присмотра.



Обязательно надевайте средства защиты органов слуха и защитные очки.



Не используйте изделие в дождь и не подвергайте его воздействию дождя.



Следите за тем, чтобы отлетающие чужеродные предметы не травмировали находящихся поблизости людей.

Предупреждение: Соблюдайте безопасное

расстояние до работающего садового инструмента.



**Тщательно проверяйте участок, на котором используется садовый инструмент,**

на наличие диких и домашних животных. Дикие и домашние животные могут получить травмы во время работы инструмента. Тщательно проверяйте участок, на котором используется садовый инструмент, и удаляйте все камни, палки, провода, кости и прочие посторонние предметы. Применяя садовый инструмент следите за тем, чтобы в густой траве не было скрытых диких животных, домашних животных и небольших пеньков.

### Общие указания по технике безопасности для электроинструментов

- ▶ Прочитайте все указания по технике безопасности, инструкции, иллюстрации и спецификации, предоставленные вместе с настоящим электроинструментом. Несоблюдение каких-либо из указанных ниже инструкций может стать причиной поражения электрическим током, пожара и/или тяжелых травм.
- ▶ Сохраняйте эти инструкции и указания для будущего использования.
- ▶ Использованное в настоящих инструкциях и указаниях понятие «электроинструмент» распространяется на электроинструмент с питанием от сети (с сетевым шнуром) и на аккумуляторный электроинструмент (без сетевого шнура).

### Безопасность рабочего места

- ▶ Содержите рабочее место в чистоте и хорошо освещенным. Беспорядок или неосвещенные участки рабочего места могут привести к несчастным случаям.
- ▶ Не работайте с электроинструментами во взрывоопасной атмосфере, напр, содержащей горючие жидкости, воспламеняющиеся газы или пыль. Электроинструменты искрят, что может привести к воспламенению пыли или паров.
- ▶ Во время работы с электроинструментом не допускайте близко к Вашему рабочему месту детей и посторонних лиц. Отвлечшись, Вы можете потерять контроль над электроинструментом.

## Электробезопасность

- ▶ Штепсельная вилка электроинструмента должна подходить к штепсельной розетке. Ни в коем случае не вносите изменения в штепсельную вилку. Не применяйте переходные штекеры для электроинструментов с защитным заземлением. Неизмененные штепсельные вилки и подходящие штепсельные розетки снижают риск поражения электротоком.
  - ▶ Предотвращайте телесный контакт с заземленными поверхностями, как то: с трубами, элементами отопления, кухонными плитами и холодильниками. При заземлении Вашего тела повышается риск поражения электротоком.
  - ▶ Защищайте электроинструмент от дождя и сырости. Проникновение воды в электроинструмент повышает риск поражения электротоком.
  - ▶ Не разрешается использовать шнур не по назначению. Никогда не используйте шнур для транспортировки или подвески электроинструмента, или для извлечения вилки из штепсельной розетки. Защищайте шнур от воздействия высоких температур, масла, острых кромок или подвижных частей электроинструмента. Поврежденный или спутанный шнур повышает риск поражения электротоком.
  - ▶ При работе с электроинструментом под открытым небом применяйте пригодные для этого кабели-удлинители. Применение пригодного для работы под открытым небом кабеля-удлинителя снижает риск поражения электротоком.
  - ▶ Если невозможно избежать применения электроинструмента в сыром помещении, подключайте электроинструмент через устройство защитного отключения. Применение устройства защитного отключения снижает риск электрического поражения.
- ## Безопасность людей
- ▶ Будьте внимательны, следите за тем, что делаете, и продуманно начинайте работу с электроинструментом. Не пользуйтесь электроинструментом в усталом состоянии или под воздействием наркотиков, алкоголя или лекарственных средств. Один момент невнимательности при работе с электроинструментом может привести к серьезным травмам.
  - ▶ Применяйте средства индивидуальной защиты. Всегда носите защитные очки. Использование средств индивидуальной защиты, как то: защитной маски, обуви на нескользящей подошве, защитного шлема или средств защиты органов слуха, в зависимости от вида работы с электроинструментом снижает риск получения травм.
  - ▶ Предотвращайте непреднамеренное включение электроинструмента. Перед тем как подключить электроинструмент к сети и/или к аккумулятору, поднять или переносить электроинструмент, убедитесь, что он выключен. Удержание пальца на выключателе при транспортировке электроинструмента и подключение к сети питания включенного электроинструмента чревато несчастными случаями.
  - ▶ Убирайте установочный инструмент или гаечные ключи до включения электроинструмента. Инструмент или ключ, находящийся во вращающейся части электроинструмента, может привести к травмам.
  - ▶ Не принимайте неестественное положение корпуса тела. Всегда занимайте устойчивое положение и сохраняйте равновесие. Благодаря этому Вы можете лучше контролировать электроинструмент в неожиданных ситуациях.
  - ▶ Носите подходящую рабочую одежду. Не носите широкую одежду и украшения. Держите волосы и одежду вдали от подвижных деталей. Широкая одежда, украшения или длинные волосы могут быть затянуты вращающимися частями.
  - ▶ При наличии возможности установки пылеотсасывающих и пылесборных устройств проверяйте их присоединение и правильное использование. Применение пылесоса может снизить опасность, создаваемую пылью.
  - ▶ Хорошее знание электроинструментов, полученное в результате частого их использования, не должно приводить к самоуверенности и игнорированию техники безопасности обращения с электроинструментами. Одно небрежное действие за долю секунды может привести к серьезным травмам.

## **Применение электроинструмента и обращение с ним**

- ▶ **Не перегружайте электроинструмент. Используйте для работы соответствующий специальный электроинструмент.** С подходящим электроинструментом Вы работаете лучше и надежнее в указанном диапазоне мощности.
- ▶ **Не работайте с электроинструментом при неисправном выключателе.** Электроинструмент, который не поддается включению или выключению, опасен и должен быть отремонтирован.
- ▶ **Перед тем как настраивать электроинструмент, заменять принадлежность или убирать электроинструмент на хранение, отключите штепсельную вилку от розетки сети и/или выньте, если это возможно, аккумулятор.** Эта мера предосторожности предотвращает непреднамеренное включение электроинструмента.
- ▶ **Храните электроинструменты в недоступном для детей месте. Не разрешайте пользоваться электроинструментом лицам, которые не знакомы с ним или не читали настоящих инструкций.** Электроинструменты опасны в руках неопытных лиц.
- ▶ **Тщательно ухаживайте за электроинструментом и принадлежностями.** Проверяйте безупречную функцию и ход движущихся частей электроинструмента, отсутствие поломок или повреждений, отрицательно влияющих на функцию электроинструмента. Поврежденные части должны быть отремонтированы до использования электроинструмента. Плохое обслуживание электроинструментов является причиной большого числа несчастных случаев.
- ▶ **Держите режущий инструмент в заточенном и чистом состоянии.** Заботливо ухоженные режущие инструменты с острыми режущими кромками режут легче.
- ▶ **Применяйте электроинструмент, принадлежности, рабочие инструменты и т. п. в соответствии с настоящими инструкциями.** Учитывайте при этом рабочие условия и выполняемую работу. Использование электроинструментов для непредусмотренных работ

может привести к опасным ситуациям.

- ▶ **Держите ручки и поверхности захвата сухими и чистыми, следите чтобы на них не было жидкой или консистентной смазки.** Скользкие ручки и поверхности захвата препятствуют безопасному обращению с инструментом и не дают надежно контролировать его в непредвиденных ситуациях.

## **Применение и обслуживание аккумулятора**

- ▶ **Аккумулятор поставляется не полностью заряженным.** Для обеспечения полной мощности аккумулятора зарядите его полностью перед первым применением.
- ▶ **Используйте аккумуляторную батарею только в комбинации с Вашим инструментом Р.І.Т.** Только так вы сможете предотвратить опасную перегрузку аккумулятора.
- ▶ **Заряжайте аккумуляторы только в зарядных устройствах, рекомендуемых изготовителем.** Зарядное устройство, предусмотренное для определенного вида аккумуляторов, может привести к пожарной опасности при использовании его с другими аккумуляторами.
- ▶ **Применяйте в электроинструментах только предусмотренные для этого аккумуляторы.** Использование других аккумуляторов может привести к травмам и пожарной опасности.

## **Сервис**

- ▶ **Ремонт электроинструмента должен выполняться только квалифицированным персоналом и только с применением оригинальных запасных частей.** Этим обеспечивается безопасность электроинструмента.
- ▶ **Никогда не обслуживайте поврежденные аккумуляторы.** Обслуживать аккумуляторы разрешается только производителю или авторизованной сервисной организации.

## **Указания по технике безопасности для триммера**

### **Эксплуатация**

- ▶ **Изделие разрешается применять только согласно назначению.** При работе учитывайте местные условия. При работе сознательно обращайтесь внимание на посторонних, особенно на детей.

- ▶ **Никогда не позволяйте пользоваться изделием детям, лицам с ограниченными физическими, сенсорными или умственными способностями или недостаточным опытом и знаниями и/или лицам, не знакомым с этими указаниями.** Национальные предписания могут ограничивать допустимый возраст оператора.
- ▶ **Следите за детьми и не позволяйте им играть с изделием.**

### **Эксплуатация**

- ▶ **Во время работы крепко держите садовый инструмент двумя руками и следите за стойким положением корпуса тела.** Двумя руками садовый инструмент удерживается надежнее.
- ▶ **Прежде чем положить садовый инструмент, подождите, пока он полностью не остановится.**
- ▶ **Никогда не используйте садовый инструмент с поврежденными защитными кожухами и крышками или без предохранительных приспособлений.** Следите за тем, чтобы они были правильно смонтированы. Никогда не используйте садовый инструмент, если он некомплектный или в него внесены несанкционированные изменения.
- ▶ **Никогда не используйте электроинструмент, если шнур поврежден или изношен.**
- ▶ **Никогда не заменяйте неметаллические режущие элементы металлическими.**
- ▶ **Никогда не ремонтируйте садовый инструмент самостоятельно, если у Вас нет соответствующей квалификации.**
- ▶ **Во время применения садового инструмента другие лица или животные должны находиться на соответствующем расстоянии.** Оператор отвечает за посторонних, находящихся в рабочей зоне.
- ▶ **Прежде чем прикоснуться к ножу, подождите, пока он полностью не остановится.** Нож продолжает вращаться по инерции после выключения двигателя и может нанести травму.
- ▶ **Косите только при дневном свете либо хорошем искусственном освещении.**
- ▶ **Не работайте с триммером при плохих погодных условиях, в частности, когда собирается гроза.**
- ▶ **Применение триммера во влажной траве может негативно отразиться на его производительности.**
- ▶ **Для транспортировки выключайте садовый инструмент и извлекайте аккумулятор.**
- ▶ **При работе с триммером всегда следите за сохранением устойчивого положения!** Держите руки и ноги на безопасном расстоянии от вращающихся деталей.
- ▶ **Во время работы сохраняйте равновесие, чтобы предотвратить падение.**
- ▶ **Следите за тем, чтобы не споткнуться о садовый инструмент, когда кладете его на землю.**
- ▶ **Перед тем, как менять катушку, извлеките аккумуляторную батарею.**
- ▶ **Регулярно проверяйте триммер и выполняйте работы по его техобслуживанию.**
- ▶ **Всегда носите защитные перчатки во время очистки изделия или при замене режущей лески.**
- ▶ **Будьте осторожны, чтобы не травмироваться лезвием, предназначенным для подрезки лески.** После подтягивания лески обязательно переверните триммер в горизонтальное рабочее положение, прежде чем включать его.

### **Выключайте садовый инструмент и извлекайте аккумулятор:**

- Всегда перед тем, как оставить садовый инструмент без присмотра,
  - Перед тем, как менять катушку
  - Перед очисткой или работами на триммере
  - Перед хранением триммера
- ▶ **Храните изделие в сухом, безопасном и недоступном для детей месте.** Не ставьте другие предметы на изделие.
  - ▶ **Не используйте садовый инструмент в качестве опоры при ходьбе.**

### **Важные правила техники безопасности для работы с аккумуляторным блоком.**

**ВНИМАНИЕ:** Используйте только фирменные аккумуляторные батареи P.I.T.

Использование аккумуляторных батарей, не произведенных P.I.T., или батарей, которые были подвергнуты модификациям, может привести к взрыву аккумулятора, пожару, травмам и повреждению имущества. Это также автоматически аннулирует

гарантию P.I.T. на инструмент и зарядное устройство P.I.T.

- ▶ Перед использованием аккумуляторного блока прочитайте все инструкции и предупреждающие надписи на зарядном устройстве, аккумуляторном блоке и инструменте, работающем от аккумуляторного блока.
- ▶ Не разбирайте аккумуляторный блок.
- ▶ Не роняйте и не ударяйте аккумуляторный блок.
- ▶ Не используйте поврежденный аккумуляторный блок
- ▶ Если время работы аккумуляторного блока значительно сократилось, немедленно прекратите работу. В противном случае, может возникнуть перегрев блока, что приведет к ожогам и даже к взрыву.
- ▶ В случае попадания электролита в глаза промойте их обильным количеством чистой воды и немедленно обратитесь к врачу. Это может привести к потере зрения.
- ▶ Не замыкайте контакты аккумуляторного блока между собой:
  - (1) Не прикасайтесь к контактам какими-либо токопроводящими предметами.
  - (2) Не храните аккумуляторный блок в контейнере вместе с другими металлическими предметами, такими как гвозди, монеты и т.п.
  - (3) Не допускайте попадания на аккумуляторный блок воды или дождя. Замыкание контактов аккумуляторного блока между собой может привести к возникновению большого тока, перегреву, возможным ожогам и даже поломке блока.
- ▶ Не храните инструмент и аккумуляторный блок в местах, где температура может достигать или превышать 50 °C (122 °F)
- ▶ Не бросайте аккумуляторный блок в огонь, даже если он сильно поврежден или полностью вышел из строя. Аккумуляторный блок может взорваться под действием огня.
- ▶ При повреждении и ненадлежащем использовании аккумулятора может выделяться газ. Обеспечьте приток свежего воздуха и при возникновении жалоб обратитесь к врачу. Газы могут вызвать раздражение дыхательных путей.
- ▶ Время от времени прочищайте вентиляционные прорези аккумулятора мягкой, сухой и чистой кисточкой.

- ▶ Заряжайте блок аккумуляторов не допуская его полной разрядки. Обязательно прекратите работу с инструментом и зарядите блок, если вы заметили снижение мощности инструмента.
- ▶ Никогда не подзаряжайте полностью заряженный блок аккумуляторов. Перезарядка сокращает срок службы аккумулятора.
- ▶ Заряжайте блок аккумуляторов при комнатной температуре. Перед зарядкой горячего блока аккумуляторов дайте ему остыть.
- ▶ Зарядите литий-ионный аккумуляторный блок, если вы не будете пользоваться инструментом длительное время (более шести месяцев).
- ▶ Не вскрывайте аккумулятор, При этом возникает опасность короткого замыкания.
- ▶ Защищайте аккумуляторную батарею от высоких температур, например, от длительного нагревания на солнце, от огня, воды и влаги. Существует опасность взрыва.
- ▶ Храните аккумулятор в диапазоне температур от 0 до 45°C. Не оставляйте аккумулятор летом в автомобиле.
- ▶ Входящие в комплект литий-ионные аккумуляторы должны эксплуатироваться в соответствии с требованиями законодательства об опасных товарах.

При коммерческой транспортировке, например, третьей стороной или экспедитором, необходимо нанести на упаковку специальные предупреждения и маркировку. В процессе подготовки устройства к отправке обязательно проконсультируйтесь со специалистом по опасным материалам. Также соблюдайте местные требования и нормы. Они могут быть строже. Закройте или закрепите разомкнутые контакты и упакуйте аккумулятор так, чтобы он не перемещался по упаковке.

- ▶ Выполняйте требования местного законодательства относительно утилизации аккумуляторного блока.

### **Указания по технике безопасности для зарядных устройств**



**Прочтите все указания по технике безопасности и инструкции.**

Упущения, допущенные при выполнении приведенных ниже инструкций, могут вызвать поражение электротоком, пожар и/или привести к тяжелым травмам.

**Сохраняйте эти указания по безопасности и инструкции для будущего.**

- ▶ Пользуйтесь зарядным устройством только в том случае, если Вы в состоянии полностью оценить его функции и привести их в действие или получили соответствующие указания.
- ▶ Никогда не позволяйте пользоваться зарядным устройством детям, лицам с ограниченными физическими, сенсорными или умственными способностями или недостаточным опытом и знаниями и/или лицам, не знакомым с этими указаниями. Национальные предписания могут ограничивать допустимый возраст оператора.
- ▶ **Не оставляйте детей без присмотра.** Дети не должны играть с зарядным устройством.
- ▶ Заряжайте только литий-ионные индуктивные аккумуляторные батареи P.I.T. Напряжение аккумулятора должно соответствовать зарядному напряжению зарядного устройства. Не заряжайте незаряжаемые аккумуляторы. Иначе существует опасность пожара и взрыва.



**Защищайте зарядное устройство от дождя и сырости.** Проникновение воды в зарядное устройство повышает риск поражения электротоком.

- ▶ **Содержите зарядное устройство в чистоте.** В результате загрязнений существует опасность электрического поражения.
- ▶ **Каждый раз перед использованием проверяйте зарядное устройство, шнур и штекер.** Не используйте зарядное устройство, если обнаружены повреждения. Не вскрывайте зарядное устройство самостоятельно, его ремонт разрешается выполнять только квалифицированному персоналу и только с использованием оригинальных запчастей. Поврежденные зарядные устройства, шнур и штекер повышают риск поражения электротоком.
- ▶ **Не используйте зарядное устройство на легковоспламеняющейся поверхности (напр, на бумаге, тканях и т. д.) или в пожароопасной среде.** В связи с нагреванием зарядного устройства во время зарядки возникает опасность возгорания.
- ▶ **Не закрывайте вентиляционные щели зарядного устройства.** В против

ном случае возможен перегрев зарядного устройства и выход из строя.

- ▶ Для повышения электробезопасности рекомендуется использовать устройство защитного отключения с макс. током срабатывания 30 мА. Перед работой всегда проверяйте устройство защитного отключения.

### Символы

Следующие символы помогут Вам при чтении и понимании руководства по эксплуатации. Запомните символы и их значение. Правильное толкование символов поможет лучше и безопаснее работать с изделием.

Символ	Значение
	Направление движения
	Разрешенное действие
	Запрещенное действие
	Рекомендуемое положение для стрижки травы
	Рекомендуемое положение для подрезания краев
	Рекомендуемое положение для стрижки травы под кустами/скамейками

### Применение по назначению

Триммер предназначен только для скашивания травы и подравнивания краёв газонов на садовых участках. Любое другое использование, как например, подрезка густого кустарника, живой изгороди или скашивание травы на больших площадях, считается не соответствующим назначению. Триммер не предназначен для промышленного и коммерческого применения.

### Изображенные составные части (см. рис. А)

Нумерация изображенных деталей выполнена по рисункам на страницах с изображением изделия.

- (1) Аккумуляторная батарея
- (2) Кронштейн для крепления ремня
- (3) Рычаг блокировки
- (4) Выключатель
- (5) Дополнительная рукоятка
- (6) Защитный кожух
- (7) Режущий диск
- (8) Кнопка включения / отключения питания
- (9) Индикатор скорости
- (10) Ремень наплечный
- (11) Катушка с леской
- (12) Зажимной винт
- (13) Фиксатор

### Технические характеристики

<b>Модель</b>	PTR20H-380C/2
Номинальное напряжение	DC 20V+20V
Скорость	6000 об / мин
Ширина реза (леска)	380 мм (14-15/16 дюймов)
Ширина реза (нож)	255 мм(10 дюймов)
Длина стержня	254 мм(10 дюймов)
Макс. длина резки	390 мм (15-3/8 дюймов)

### Монтаж и эксплуатация

Действие	Рисунок	Страница
Изображенные составные части	A	1
Комплект поставки	B	2
Монтаж защитного кожуха	C	2
Настройка рабочей высоты	D	3
Настройка дополнительной рукоятки	E	4
Монтаж направляющего колеса	F	4
Зарядка и установка аккумуляторной батареи	G	4
Включение/выключение	H	5
Рекомендуемое положение для стрижки травы	I	5

Действие	Рисунок	Страница
Рекомендуемое положение для подрезки краев	J	6
Рекомендуемое положение для стрижки травы под кустами/скамейками	K	7
Демонтаж катушки	L	7
Наматывание режущей лески на катушку	M	8
Техобслуживание, очистка и хранение	N	8

### Примечание

В тексте и цифровых обозначениях инструкции могут быть допущены технические ошибки и опечатки.

Так как изделие постоянно совершенствуется, P.I.T. оставляет за собой право на внесение изменений в указанные здесь технические характеристики и комплектацию изделия без предварительного уведомления.

### Комплект поставки

Аккумуляторный триммер	1 шт
Режущий нож 3Т	1 шт
Триммерная головка	1 шт
Ремень наплечный	1 шт
Шестигранный ключ	2 шт
Торцевой ключ	1 шт
Отвертка	1 шт
Рожковый ключ	1 шт
Насадка «кусторез»	1 шт
Насадка «высоторез»	1 шт
Руководство по эксплуатации	1 шт

### Сборка

► **Внимание:** до начала работ по техобслуживанию, смене оснастки и т.д., а также при транспортировке и хранении извлекайте аккумулятор из электроинструмента. При непреднамеренном включении возникает опасность травмирования.

### ► Установка или извлечение аккумуляторного блока

Чтобы извлечь аккумуляторный блок, извлеките его из инструмента, одновременно нажимая кнопку на передней аккумуляторной батарее. Чтобы установить аккумуляторный блок, совместите выступ на корпусе аккумуля-



тора с пазом в аккумуляторном отсеке инструмента и вставьте его на место.

Вставляйте его до упора, пока он не зафиксирован на месте с легким щелчком. Если вы видите красный индикатор на верхней стороне кнопки, значит, она заблокирована не полностью.

### **Система защиты инструмента / аккумулятора**

Инструмент оснащен системой защиты инструмента/аккумулятора. Эта система автоматически отключает питание двигателя, чтобы продлить срок службы инструмента и батареи.

Инструмент автоматически остановится во время работы, если сработает одна из ниже перечисленных защитных систем. В некоторых случаях могут загореться индикаторы.

#### **Защита от перегрузки**

Если инструмент перегружен запутавшимися сорняками или другим мусором, двигатель автоматически останавливается, и индикаторы мигают. В этой ситуации выключите инструмент и устраните причину, вызвавшую перегрузку инструмента. Затем включите инструмент для перезапуска.

#### **Защита инструмента от перегрева**

Когда инструмент перегревается, он автоматически останавливается, и индикатор заряда батареи мигает около 60 секунд. В этой ситуации дайте инструменту остыть, прежде чем снова включать его.

#### **Защита от чрезмерного разряда**

Когда емкость аккумулятора становится низкой, инструмент автоматически останавливается. Если изделие не работает даже при включенных переключателях, извлеките аккумулятор из инструмента и зарядите его.

#### **Действие выключателя питания**

##### **1. Кнопка питания**

Нажмите и удерживайте кнопку питания в течение нескольких секунд, чтобы включить инструмент.

Чтобы выключить инструмент, снова нажмите и удерживайте кнопку питания.

##### **1. Рычаг блокировки 2. Выключатель**

Для предотвращения случайного нажатия на выключатель предусмотрен рычаг блокировки.

Чтобы запустить инструмент, возьмитесь за заднюю рукоятку (рычаг блокировки освобождается при захвате), а затем нажмите на выключатель.

Чтобы остановить инструмент, отпустите

выключатель.

**Примечание:** Инструмент автоматически выключается после того, как он простоит одну минуту без каких-либо операций.

#### **Регулировка скорости**

##### **1. Кнопка питания**

Вы можете отрегулировать скорость работы инструмента, нажав на кнопку питания. Каждый раз, когда вы нажимаете на кнопку питания, загорается индикатор.

#### **Триммерная головка (дополнительный аксессуар)**

**Обратите внимание:** Подача лески не будет работать должным образом, если головка не вращается.

##### **1. Автоматическая подача лески**

Триммерная головка снабжена механизмом демпферной подачи лески.

Для подачи лески необходимо кратко ударить нижней частью катушки о землю (при вращении катушки), избегая удара о камень. Леска будет выпущена на несколько сантиметров, излишки обрежутся встроенным ножом.

**Примечание:** Если леска не подается при ударе о головку, перемотайте /замените леску, следуя процедурам, описанным ниже в инструкции.

#### **Установка дополнительной рукоятки**

**Примечание:** Перед выполнением каких-либо операций с инструментом следует выключить выключатель питания и извлечь аккумуляторную батарею. Всегда надевайте защитные перчатки!

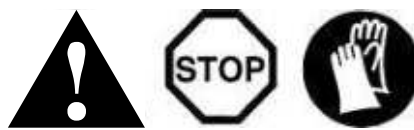

-Поместите ручку на раму ручки. Если смотреть на инструмент, рычаг должен находиться с правой стороны.

-Прикрепите конец ручки к рамке ручки и прикрепите к ней зажим. Используйте четыре болта, чтобы ослабить его для регулировки.

-Отрегулируйте угол рукоятки и равномерно затяните все болты шестигранным ключом.

#### **Установка защитных устройств**

Соблюдайте применимые нормы безопасности и используйте только ту комбинацию инструментов/защитных устройств, которая показана на схеме.

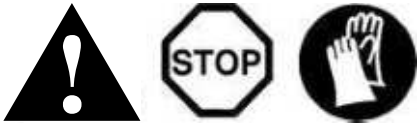

**Внимание! Всегда используйте оригинальные режущие приспособления.**

-Лезвие должно быть полностью очищено, заточено, без трещин или поломок. Если во время работы лезвие ударилось о камень, немедленно выключите двигатель и осмотрите лезвие.

-Затачивайте или меняйте лезвие каждые три часа работы.

-Если во время работы триммерная головка ударилась о камень, немедленно выключите двигатель и проверьте триммерную головку.

**Примечание:** В целях личной безопасности и соблюдения правил предотвращения несчастных случаев всегда следует устанавливать соответствующие защитные устройства. Запрещается эксплуатировать триммер без установленных защитных устройств.

► **Закрепите защитное устройство (1) и (4) на зажиме (3) с помощью двух болтов M6x25 (2). (см. рисунок В)**

► **При использовании нейлонового резака или лезвия защитное устройство (4) должно быть установлено в защитное устройство (1).**

**(см. рисунок С)**

**Установка режущего ножа/триммерной головки**

Для установки ножа или головки переверните триммер.

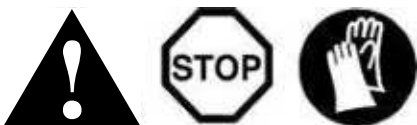

Вставьте шестигранный ключ в отверстие шайбы и поверните шайбу (3) шестигранным ключом до упора.

-С помощью торцевого ключа ослабьте гайку (1)(левая резьба) и снимите гайку (1) и режущую пластину (2).

► **Установите лезвие на хвостовик таким образом, чтобы направляющая шайбы (3) вошла в зацепление с отверстием для вала в лезвии. Установите зажимную шайбу (2) и закрепите гайкой / пружинной шайбой (1).**

**(см. рисунок D)**

► **Примечание:** Во время работы с лезвием следует надевать перчатки.

**Примечание:** Гайки (и пружинные шайбы), удерживающие лезвия, являются расходными материалами. Если пружинная шайба изношена или деформирована, замените гайку. **(см. рисунок Е)**

► **Примечание:** При установке триммерной головки нет необходимости использовать прижимное устройство для лезвия (2) и гайку (1). Триммерная головка должна располагаться над шайбой (3).

**(см. рисунок F)**

► **Навинтите головку на вал.**

**(см. рисунок G)**

► **Убедитесь, что лезвие вращается против часовой стрелки.**

**(см. рисунок H)**

**Установка/снятие насадки**

► **Внимание:** до начала работ по техобслуживанию, смене оснастки и т.д., а также при транспортировке и хранении извлекайте аккумулятор из электроинструмента. При непреднамеренном включении возникает опасность травмирования.

**Установка насадки:**

1. Вставьте насадку.
  - a Ослабьте зажимной винт(12).
  - b Оттяните фиксатор(13).
  - c Вставьте штангу насадки.
2. Защелкните фиксатор. Убедитесь, что фиксатор надежно расположен в отверстии вставленной штанги.
3. Затяните зажимной винт(12).

**Снятие насадки:**

1. Ослабьте зажимной винт(12).
2. Оттяните фиксатор(13).
3. Снимите штангу насадки.

**Рекомендации**

**Правильная работа инструментом**

**Предупреждение:** При обращении с инструментом необходимо всегда соблюдать особую осторожность. Не наклоняйте инструмент по направлению к себе или рабочей зоне. Несоблюдение правил управления триммером может привести к серьезным травмам оператора инструмента или находящегося поблизости персонала.

**Правильная осанка**

**Предупреждение:** Обязательно располагайте инструмент с правой стороны так, чтобы штанга всегда располагала инструмент перед вашим телом, чтобы обеспечить максимальный контроль и снизить риск повреждения при отскоке.

► **Проденьте голову и левое плечо через наплечный ремень, как показано на рисунке, наденьте его на повернитесь левым плечом и расположите инструмент с правой стороны так, чтобы рычаг всегда находился перед вашим телом. (см. рисунок I)**

**► Фиксация наплечного ремня**

**1. Наплечный ремень 2. Кронштейн для крепления ремня (см. рисунок J)**

Наденьте ремень на левое плечо. Убедитесь, что он не спадет.

Возьмите инструмент, как показано на рисунке.

**Отрегулируйте положение кронштейна и ремня.**

Чтобы изменить положение кронштейна, с помощью прилагаемого ключа ослабьте установочный винт на кронштейне, а затем переместите его.

**Обслуживание**

**Предупреждение:** Всегда следите за тем, чтобы инструмент был выключен, а аккумулятор извлечен, прежде чем приступать к осмотру или техническому обслуживанию инструмента. Неправильное выключение и извлечение аккумулятора может привести к серьезным травмам в результате случайного запуска.

**Примечание:** Никогда не используйте бензин, разбавитель, спирт или что-либо подобное для очистки инструмента. Это может привести к обесцвечиванию, деформации или появлению трещин.

**Замена лески**

**Предупреждение:** Никогда не используйте металлическую проволоку, веревку или что-либо подобное. Используйте только рекомендованную леску, в противном случае это может привести к повреждению инструмента и серьезным травмам персонала. Убедитесь, что крышка триммерной головки надежно закреплена на корпусе, как описано ниже.

Неправильное закрепление крышки может привести к тому, что триммерная головка разлетится на части, что приведет к серьезным травмам.

► **Снимите крышку с корпуса, нажав на две защелки, которые имеют прорези на противоположной стороне корпуса. (см. рисунок K)**

► **Приготовьте около 3 –4 метра новой лески соответствующего диаметра.**

► **Сложите ее пополам, оставив один конец длиннее другого на 80-100 мм (см. рисунок L)**

► **Вставьте место перегиба в прорезь разделительной перегородки двух секций катушки;**

► **Плотно наматывайте оба конца на катушку в направлении, указанном на головке, для правого направления, обозначенного RH. (см. рисунок M)**

► **Намотайте всю леску, кроме, примерно 100 мм, оставив концы временно зацепленными за выемку сбоку катушки. (см. рисунок N)**

► **Установите крышку на катушку таким образом, чтобы канавки и выступы на катушке совпадали с канавками и выступами на крышке. Теперь отцепите концы шнура от их временного положения и проденьте леску через отверстия, чтобы они вышли из корпуса катушки. (см. рисунок O)**

► **Совместите выступ на нижней стороне крышки с прорезями для петель. Затем плотно надавите на крышку корпуса, чтобы закрепить ее. Убедитесь, что защелки полностью разошлись в крышке. (см. рисунок P)**

### Насадка “высоторез”

#### Сборка и регулировка

##### Предупреждение:

- Перед сборкой или регулировкой оборудования выключите двигатель и снимите аккумулятор. В противном случае пильная цепь или другие детали могут сместиться и привести к серьезным травмам.
- Перед началом работы с пильной цепью или регулировкой натяжения цепи наденьте защитные перчатки. В противном случае пильная цепь может сильно порезать руки.
- При сборке или регулировке оборудования всегда кладите его. Сборка или регулировка оборудования в вертикальном положении может привести к серьезным травмам.

#### Сборка насадки

Соберите насадку, выполнив следующие действия.

1. Ослабьте винты (А) и (В).
2. Вставьте вал в корпус редуктора. Убедитесь, что штифт (D) находится с обратной стороны. Если его трудно вставить полностью, поверните ведущий мост (С) вручную.
3. Отрегулируйте положение отверстия на валу в соответствии с отверстием для винта (В).
4. Сначала затяните винт (В), а затем затяните винт (А).

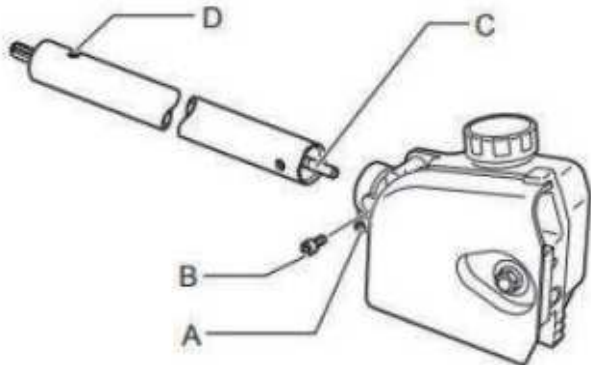

#### Сборка пильной цепи и направляющей шины

**ВНИМАНИЕ:** Убедитесь, что пильная цепь, направляющая шина и звездочки соответствуют друг другу по размеру и шагу.

Соберите пильную цепь и направляющую шину, выполнив следующие действия.

1. Ослабьте гайку (А) и снимите кожух (В).
2. Установите пильную цепь (С) в паз направляющей шины (D). Начать с

носа шины.

3. Установите пильную цепь (С) на звездочку (Е).

4. Установите направляющую шину (D) так, чтобы натяжная гайка (F) вошла в отверстие (G) на направляющей шине. Отверстия (H) не используются.

5. Установите кожух (В) и надежно затяните гайку (А). Затем ослабьте гайку на пол-оборота для обеспечения натяжения цепи.

6. Отрегулируйте натяжение цепи.

#### Регулировка натяжения цепи

##### Предупреждение:

• Перед проверкой или регулировкой натяжения цепи выключите двигатель и извлеките аккумулятор.

• Перед проверкой или регулировкой натяжения цепи наденьте защитные перчатки.

**Внимание:** Поддерживайте соответствующее натяжение цепи.

Ослабление натяжения может привести к соскальзыванию пильной цепи во время работы. Слишком сильное натяжение может привести к повреждению пильной цепи или направляющей шины.

• Во время работы часто проверяйте натяжение цепи. Пильная цепь растягивается и ослабевает во время работы. При использовании новой пильной цепи чаще регулируйте натяжение. Отрегулируйте натяжение цепи, выполнив следующие действия.

1. Ослабьте гайку (А) на пол-оборота.

2. Поднимите носик штанги вверх.

Поворачивайте натяжной винт (В) по часовой стрелке до тех пор, пока пильная цепь не будет плотно прилегать к нижней стороне направляющей планки.

3. Потяните пильную цепь вдоль направляющей планки вручную. Если его трудно сдвинуть, слегка поверните натяжной винт против часовой стрелки и повторите шаг 2.

4. Надежно затяните гайку (А).

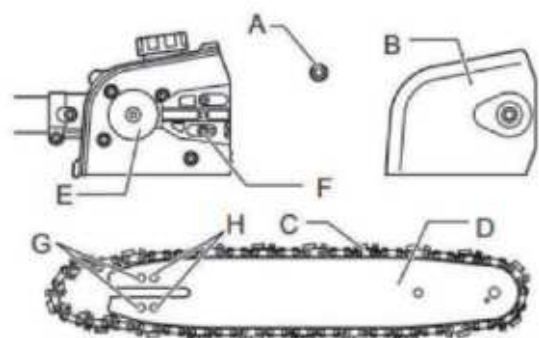

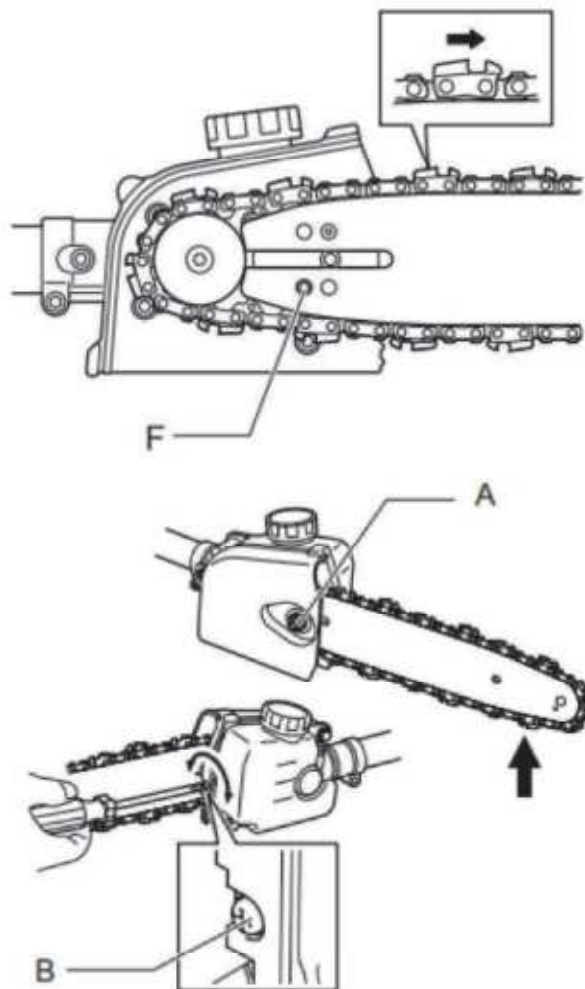

### Заполнение масляного бака цепи

Во время работы пильную цепь необходимо смазывать маслом. Перед началом работы заполните масляный бак. Надежно затяните крышку масляного бака.

Используйте только специальное масло для цепей. Никогда не используйте отработанное масло. Это может привести к повреждению масляного насоса.

Во время эксплуатации всегда обращайте внимание на уровень масла. Долейте масло в бак, если уровень масла станет низким.

### Очистка отверстия для подачи масла в цепь

Ежедневно очищайте отверстие для подачи масла в цепь. Чтобы получить к нему доступ, снимите кожух и направляющую шину.

### Очистка и осмотр направляющей шины

Ежедневно чистите направляющую шину. Удаляйте опилочную пыль из канавки шины и отверстия для подачи масла в цепь.

Чтобы избежать износа направляющей шины с одной стороны, переворачивайте ее каждый раз при замене или заточке пильной цепи.

Если канавка шины изношена, погнута или деформирована, замените направляющую шину.

### Проверка звездочки

Проверяйте звездочку на износ каждые 50 часов использования. Замените ее, если следы износа станут 0,3 мм или глубже.

### Проверка пильной цепи

Если вы почувствуете, что пильная цепь изношена, деформирована, треснула или вам требуется больше усилий для резки, замените ее или обратитесь в авторизованный сервисный центр для ее заточки.

### Насадка “кусторез”

- Перед сборкой или регулировкой оборудования выключите двигатель и снимите аккумулятор. В противном случае пильная цепь или другие детали могут сместиться и привести к серьезным травмам.

- Берясь за ножи или работая рядом с ними, надевайте защитные перчатки, и устанавливайте на ножи крышку. В противном случае ножи могут сильно поранить незащищенные руки.

- Во время сборки или регулировки оборудования обязательно положите его. Сборка или регулировка оборудования в вертикальном положении может привести к серьезной травме.

### Сборка насадки

Выполните сборку насадки следующим образом.

1. Ослабьте винты крепления вала к редуктору.

2. Вставьте вал в редуктор.

**ПРИМЕЧАНИЕ:** Убедитесь, что вал полностью. Если вставить вал не удастся, слегка проверните от руки ведущую ось и попробуйте еще раз.

3. Убедитесь, что вал вставлен правильно, затем затяните винты крепления вала.

### Регулировка угла распиливания

**ПРЕДОСТЕРЕЖЕНИЕ:** Запрещается использовать инструмент с ослабленным или неустойчивым режущим блоком.

Угол распиливания можно изменять до 45° вверх и до 90° вниз.

1. Остановите двигатель и положите устройство на землю.



2. Чтобы отрегулировать угол наклона режущего блока, удерживайте рукоятку (А) на режущем блоке одной рукой, а другой рукой держите механизм блокировки угла наклона (В).

3. Плавно потяните механизм блокировки угла наклона и измените угол режущего блока. Отрегулировав угол наклона, верните механизм блокировки угла наклона в исходное положение.

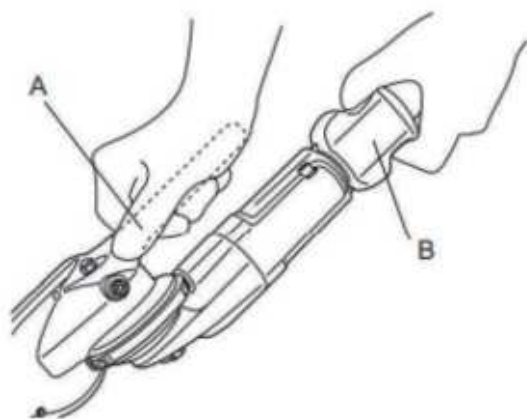

**Если режущий блок ослаблен, необходимо затянуть болт (А) (регулировка угла отклонения от оси).**

1. Установите торцовый ключ (С) и шестигранный ключ (В) на болт (А).  
2. Отрегулируйте момент затяжки режущего блока, поворачивая шестигранный ключ (В), а затем зафиксируйте болт, повернув торцовый ключ (С).

Примечание: Не перетягивайте режущий блок. Если режущий блок затянут слишком сильно, угол наклона блока нельзя будет изменить.

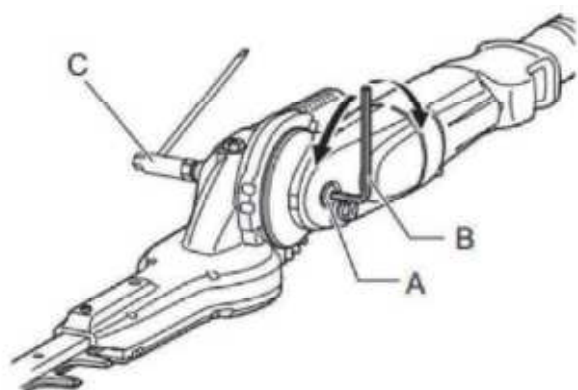

## Эксплуатация

### Горизонтальное подрезание

При горизонтальной подрезке живой изгороди выполните следующее.

1. Полностью нажмите на выключатель.
2. Поднесите ножи к изгороди под углом от 15° до 30°.

3. Подрезайте изгородь плавными движениями из стороны в сторону.

### Вертикальное подрезание

При вертикальной подрезке живой изгороди выполните следующее.

1. Полностью нажмите на выключатель.
2. Поднесите ножи к изгороди параллельно.
3. Подрезайте изгородь снизу вверх плавными движениями.

## Осмотр и уход

### Осмотр ножей

Ежедневно проверяйте ножи на предмет повреждений, трещин и затупившихся краев. Обратитесь в официальный сервисный центр для замены поврежденных или заточки затупившихся ножей.

### Регулировка зазора между полотнами

После эксплуатации верхние/нижние ножи постепенно изнашиваются. Если не удастся получить чистый разрез (хотя лезвия еще достаточно острые), отрегулируйте зазор между лезвиями следующим образом. Степень затяжки анкерного болта определяет зазор между лезвиями. Гайка фиксирует анкерный болт с определенным усилием. Слишком большой зазор приводит к некачественному срезу, а слишком маленький зазор - к чрезмерному нагреву и быстрому износу ножей.

1. Ослабьте гайки (А) с помощью гаечного ключа.
2. Слегка затяните болты (В) до их останова. Затем отверните их назад на четверть - половину оборота для достижения необходимого зазора.
3. Удерживая болты (В), затяните гайки (А).
4. Нанесите немного масла на фрикционную поверхность ножей.
5. Включите двигатель и запустите инструмент на одну минуту.
6. Засеките время, необходимое для остановки ножей после остановки инструмента. Если это две секунды или более, выключите двигатель и повторите пункты 1 – 6.

7. Выключите двигатель и коснитесь поверхности ножей. Если они не слишком горячие на ощупь, регулировка выполнена правильно. Если они очень горячие, отверните немного болты (B) и повторите пункты 5 – 7.

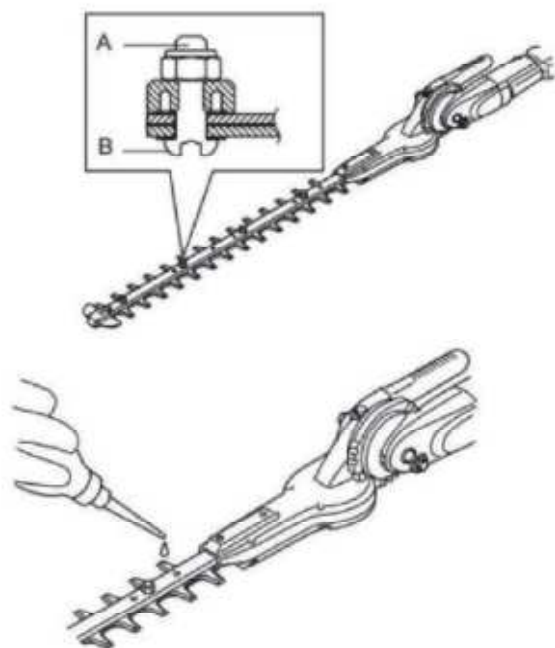

**УСТРАНЕНИЕ НЕПОЛАДОК**

Прежде чем обращаться за ремонтом, сначала проведите свой собственный осмотр. Если вы обнаружите неисправность, которая не описана в руководстве, не пытайтесь самостоятельно отремонтировать инструмент.

Для ремонта обратитесь в авторизованный сервисный центр.

<b>Неисправность</b>	<b>Вероятная причина</b>	<b>Действия по устранению</b>
Двигатель не работает.	Аккумулятор не установлен.	Установите батарейный картридж.
	Проблема с аккумулятором (пониженное напряжение)	Зарядите аккумулятор. Если подзарядка неэффективна, замените аккумулятор.
	Приводная система работает неправильно.	Обратитесь за ремонтом в местный авторизованный сервисный центр.
Двигатель перестает работать после непродолжительного использования.	Уровень заряда аккумулятора низкий.	Зарядите аккумулятор. Если подзарядка неэффективна, замените аккумулятор.
	Перегрев.	Прекратите использование инструмента, чтобы дать ему остыть.
Двигатель не достигает максимальных оборотов в минуту.	Аккумулятор установлен неправильно.	Установите аккумуляторный блок, как описано в данном руководстве.
	Приводная система работает неправильно.	Обратитесь за ремонтом в местный авторизованный сервисный центр.
Режущий инструмент не вращается: немедленно остановите инструмент!	Посторонний предмет, например ветка, застрял между защитным кожухом и нейлоновой режущей головкой.	Извлеките посторонний предмет.
	Приводная система работает неправильно.	Обратитесь за ремонтом в местный авторизованный сервисный центр.
Ненормальная вибрация: немедленно остановите инструмент!	Один конец лески был оборван.	Ударьте триммерной головкой о землю во время ее вращения, для подачи лески.
	Приводная система работает неправильно.	Обратитесь за ремонтом в местный авторизованный сервисный центр.
Режущий инструмент и двигатель не могут остановиться: немедленно извлеките аккумулятор!	Электрическая или электронная неисправность.	Извлеките аккумулятор и обратитесь за ремонтом в местный авторизованный сервисный центр.



## Техническое обслуживание и сервис

### Техническое обслуживание и очистка

- ▶ До начала работ по техобслуживанию, смене инструмента и т. д., а также при транспортировке и хранении извлекайте аккумулятор из электроинструмента. При непреднамеренном включении возникает опасность травмирования.
- ▶ Для обеспечения качественной и безопасной работы содержите электроинструмент и вентиляционные прорези в чистоте.
- ▶ Производите очистку триммера после каждого использования. Удаляйте с корпуса триммера грязь и остатки травы.

**ПРЕДУПРЕЖДЕНИЕ!** Соблюдайте осторожность при очистке защитного кожуха. Для защиты рук от травм используйте перчатки

- ▶ Регулярно очищайте устройство влажной ветошью с небольшим количеством жидкого мыла. Не используйте средства для очистки или растворы; они могут повредить пластмассовые части устройства. Следите за тем, чтобы вода не попала вовнутрь устройства. Попадание воды в электрическое устройство повышает опасность получения удара током.

### Сервис

- ▶ Ремонт Вашего электроинструмента поручайте только квалифицированному персоналу и только с применением оригинальных запасных частей. Этим обеспечивается безопасность электроинструмента.

Список авторизованных сервисных центров можно посмотреть на официальном сайте P.I.T. по ссылке: <https://pittools.ru/servises/>

### Утилизация



Отслужившие свой срок электроинструменты, принадлежности и упаковку следует сдавать на экологически чистую переработку отходов.

Утилизируйте электроинструмент отдельно от бытового мусора!

### Расшифровка даты изготовления изделия

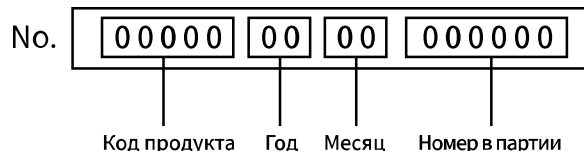

Дата изготовления изделия зашифрована в серийном номере, напечатанном на корпусе инструмента. Первые 2 цифры обозначают год выпуска, следующие 2 цифры – месяц.

### УСЛОВИЯ ГАРАНТИЙНОГО ОБСЛУЖИВАНИЯ

1. Настоящее гарантийное свидетельство является единственным документом, подтверждающим ваше право на бесплатное гарантийное обслуживание. Без предъявления данного свидетельства претензии не принимаются. В случае утери или порчи гарантийное свидетельство не восстанавливается.

2. Гарантийный срок указан в гарантийном сертификате. В течение гарантийного срока сервисная служба бесплатно устраняет производственные дефекты и производит замену деталей, вышедших из строя по вине изготовителя. На период гарантийного ремонта эквивалентный исправный инструмент не предоставляется. Заменяемые детали переходят в собственность служб сервиса.

Компания P.I.T. не несет ответственности за вред, который может быть причинен при работе с электроинструментом.

3. В гарантийный ремонт инструмент принимается в чистом виде, при обязательном наличии надлежащим образом оформленных документов: настоящего гарантийного свидетельства, гарантийного талона, с полностью заполненными полями, штампом торговой организации и подписью покупателя.

4. Гарантийный ремонт не производится в следующих случаях:

- при отсутствии гарантийного свидетельства и гарантийного талона или неправильном их оформлении;
- степень износа диаметра коллектора ротора двигателя превышает 0,4 мм (за исключением инструментов с бесщеточным двигателем);
- при совместном выходе из строя якоря и статора электродвигателя, при обугливание или оплавлении первичной обмотки трансформатора сварочного аппарата, зарядного или пуско-зарядного устройства, при оплавлении внутренних деталей, прожиге

электронных плат и других случаях;

- если гарантийное свидетельство или талон не принадлежат данному электроинструменту или не соответствует установленному поставщиком образцу;
- по истечении срока гарантии;
- при попытках самостоятельного вскрытия или ремонта электроинструмента вне гарантийной мастерской;
- внесения конструктивных изменений и смазки инструмента в гарантийный период, о чем свидетельствуют, например, заломы на шлицевых частях крепежа корпусных деталей;
- при использовании электроинструмента в производственных или иных целях, связанных с получением прибыли, а также при возникновении неисправностей связанных с нестабильностью параметров электросети, превышающих нормы, установленные ГОСТ;
- при неправильной эксплуатации, использованию электроинструмента не по назначению, указанному в инструкции по эксплуатации, установки на электроинструмент не предназначенных заводом-изготовителем насадок, дополнительных приспособлений и т.п.;
- при механических повреждениях корпуса, сетевого шнура и при повреждениях, вызванных воздействиями агрессивных средств и высоких и низких температур, попадании инородных предметов в вентиляционные решетки электроинструмента, а также при повреждениях, наступивших в результате неправильного хранения (коррозия металлических частей);
- при естественном износе деталей электроинструмента, в результате длительной эксплуатации (определяется по признакам полной или частичной выработки ресурса, сильного загрязнения, ржавчины снаружи и внутри электроинструмента, отработанной смазки в редукторе);
- при возникновении повреждений в связи с несоблюдением предусмотренных инструкцией условий эксплуатации (см. главу «Указание по технике безопасности» в инструкции).
- при повреждении изделия вследствие несоблюдения правил хранения и транспортировки;
- при сильном внутреннем загрязнении инструмента;
- при работе с перегрузкой бензоинструмента, изменении цвета чашки и муфты

сцепления в результате перегрева;

- при обрыве шнура стартера при условии исправности остальных деталей пускового устройства;
- на все виды работ, выполняемые при периодическом техническом обслуживании (регулировки, чистке, замене расходных материалов и др.);
- на неисправности, возникшие в результате нарушения требований и правил эксплуатации, установленным паспортом изделия. Например, перегрев изделия, несоблюдение требований к составу и качеству топливной смеси, повлекших выход из строя поршневой группы (безусловным признаком этого является залегание поршневого кольца и/или наличие царапин и потертостей на внутренней поверхности цилиндра и поверхности поршня, разрушение или оплавление опорных подшипников шатуна и поршневого пальца);
- на внешние и внутренние загрязнения, царапины, трещины, повреждения, возникшие в процессе эксплуатации или транспортировки.
- при работе электроинструментом с перегрузкой и заклиниванием оснастки, о чем свидетельствуют задиры, изменение цвета от температуры упорных и прижимных шайб, зажимного патрона, выхода из строя редуктора.

Профилактическое обслуживание электроинструмента (чистка, промывка, смазка, замена пыльников, поршневых и уплотнительных колец) в гарантийный период является платной услугой.

Срок службы изделия составляет 3 года.

Срок хранения – 2 года. Не рекомендуется к эксплуатации по истечении 2 лет хранения с даты изготовления, которая указана в серийном номере на этикетке инструмента, без предварительной проверки (определение даты выпуска смотрите ранее в Руководстве пользователя).

О возможных нарушениях, изложенных выше условий гарантийного обслуживания, владельцу сообщается после проведения диагностики в сервисном центре. Владелец инструмента доверяет проведение диагностики в сервисном центре в свое отсутствие.

Запрещается эксплуатация электроинструмента при проявлении признаков повышенного нагрева, искрения, а также шума в редукторной части. Для выяснения причин неисправности покупателю следует обра

таться в гарантийную мастерскую.

Неисправности, вызванные несвоевременной заменой угольных щеток двигателя, устраняются за счет покупателя.

5.Гарантия не распространяется на:

- сменные принадлежности (аксессуары и оснастка), например: аккумуляторы, диски, ножи, сверла, буры, патроны, цепи, звездочки, цанговые зажимы, шины, элементы натяжения и крепления, головки триммеров, подошвы шлифовальных и ленточных машин, фильтры, головки шестигранные сменные насадки и т.п.

- быстроизнашивающиеся детали, например: угольные щетки, приводные ремни, сальники, защитные кожухи, направляющие ролики, направляющие, резиновые уплотнения, подшипники, зубчатые ремни и колеса, стволы, ленты тормоза, храповики и тросы стартеров, поршневые кольца и т.п.

Замена их в течение гарантийного срока является платной услугой.

- шнуры питания, в случае повреждения изоляции. В данном случае потребитель должен быть уведомлен и ремонт (услуга платная) должен быть выполнен после согласия потребителя. Если потребитель не согласен на замену, то в любом ремонте этого инструмента будет отказано. Факт отказа должен быть зафиксирован в гарантийном талоне или квитанции сервисного центра и подписан владельцем.

# P.I.T. WARRANTY CERTIFICATE

Product Name \_\_\_\_\_

Product Serial Number

Charger Serial Number

Sale Date \_\_\_\_\_

Trade Organization Name \_\_\_\_\_

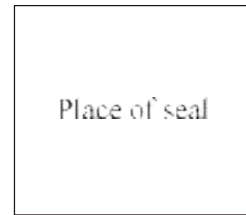

Dear customer!

Thank you for purchasing the P.I.T. tool, and we hope that you will be satisfied with your choice. In the process of manufacturing the P.I.T. tools pass multilevel quality control, if nevertheless your product will need maintenance, please contact the authorized P.I.T. service centers.

Attention!

When buying, ask a seller to check the completeness and operability of the tool, to fill out the Warranty Certificate, the Warranty Card (the boxes shall be filled out by a seller) and to affix the seal of the trade organization in the Guarantee Certificate and the Warranty Card.

Warranty

By this Warranty Certificate, P.I.T. company guarantees the absence of defects of the production nature.

In the event any of the above defects are detected during the warranty period, the specialized P.I.T. service centers shall repair the product and replace the defective spare parts free of charge.

The warranty period for P.I.T. electric machines is 12 months from the date of sale.

"The warranty maintenance terms acknowledged and accepted. The operability and completeness of the product are checked in my presence. No claims on quality and appearance."

Buyer's Signature \_\_\_\_\_ Surname (legibly) \_\_\_\_\_

Phone \_\_\_\_\_

**ГАРАНТИЙНОЕ СВИДЕТЕЛЬСТВО НА ИНСТРУМЕНТ P.I.T.**

Наименование изделия \_\_\_\_\_

Серийный номер изделия □□□□□□□□□□□□

Серийный номер зарядного устройства □□□□□□□□□□□□

Дата продажи « \_\_\_\_ » \_\_\_\_\_

Наименование торговой организации \_\_\_\_\_

Уважаемый покупатель!

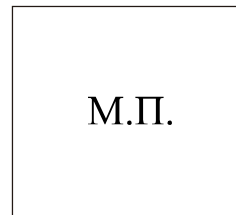

Благодарим Вас за покупку инструмента P.I.T. и надеемся, что Вы останетесь довольны своим выбором.

При необходимости обслуживания Вашего изделия обращайтесь в авторизованные сервисные центры P.I.T. Все сервисные центры представлены на сайте [www.pittools.ru](http://www.pittools.ru)

**Внимание!**

При покупке требуйте у продавца проверки работоспособности инструмента и его комплектности, а также заполнения гарантийного свидетельства, гарантийного талона (графы «Заполняются продавцом») и простановки печати торговой организации в гарантийном свидетельстве и гарантийных талонах.

**Гарантия**

На основании данного гарантийного свидетельства компания P.I.T. гарантирует отсутствие дефектов производственного характера.

Если в течение гарантийного срока в Вашем изделии обнаружатся указанные дефекты, то специализированные сервисные центры P.I.T. бесплатно отремонтируют изделие и заменят дефектные запасные части.

Гарантийный срок на электроинструменты P.I.T. составляет 12 месяцев со дня продажи.

«С условиями гарантийного обслуживания ознакомлен(а). Работоспособность и комплектность изделия проверены в моем присутствии. Претензий к качеству и внешнему виду не имею».

Подпись покупателя \_\_\_\_\_ Фамилия (разборчиво) \_\_\_\_\_

Телефон \_\_\_\_\_

## P.I.T. WARRANTY CARD

<b>P.I.T.</b>		<b>№ 1</b>
Name _____	Serial Number _____	Date of Receipt from Repair _____ 20
Sale Date _____ 20	Date of Receipt from Repair _____ 20	Date of Receipt from Repair _____ 20
Name _____ Serial Number _____ Sale Date _____ 20 (Filled out by a Seller) WARRANTY REPAIR CARD Date of Acceptance for Repair _____ 20 Application for Repair _____ Customer _____ Phone (Address) _____ Cause of Application _____ Date of Receipt from Repair _____ 20 The Tool is checked in my presence _____ (The Order shall be performed in a Service Center) (Signature)		
<b>P.I.T.</b>		<b>№ 2</b>
Name _____	Serial Number _____	Date of Receipt from Repair _____ 20
Sale Date _____ 20	Date of Receipt from Repair _____ 20	Date of Receipt from Repair _____ 20
Name _____ Serial Number _____ Sale Date _____ 20 (Filled out by a Seller) WARRANTY REPAIR CARD Date of Acceptance for Repair _____ 20 Application for Repair _____ Customer _____ Phone (Address) _____ Cause of Application _____ Date of Receipt from Repair _____ 20 The Tool is checked in my presence _____ (The Order shall be performed in a Service Center) (Signature)		
<b>P.I.T.</b>		<b>№ 3</b>
Name _____	Serial Number _____	Date of Receipt from Repair _____ 20
Sale Date _____ 20	Date of Receipt from Repair _____ 20	Date of Receipt from Repair _____ 20
Name _____ Serial Number _____ Sale Date _____ 20 (Filled out by a Seller) WARRANTY REPAIR CARD Date of Acceptance for Repair _____ 20 Application for Repair _____ Customer _____ Phone (Address) _____ Cause of Application _____ Date of Receipt from Repair _____ 20 The Tool is checked in my presence _____ (The Order shall be performed in a Service Center) (Signature)		

## ГАРАНТИЙНЫЙ ТАЛОН P.I.T.



P.I.T.		Талон № 1	
Наименование _____			
Серийный номер _____			
Дата продажи «_____» _____ 20		Место печати или штампа	
(Заполняется продавцом)			
КАРТА ГАРАНТИЙНОГО РЕМОНА			
Дата приема ремонт _____ 20			
Заявка на ремонт _____			
Заказчик _____			
Телефон (адрес) _____			
Причина обращения _____			
Дата получения от ремонта _____ 20			
Инструмент проверен в моем присутствии _____			
(Заказ заполняется в Сервисном Центре) (Подпись)			
		Наименование _____	
		Серийный номер _____	
		Дата продажи _____ 20	
		Дата получения от ремонта _____ 20	
P.I.T.		Талон № 2	
Наименование _____			
Серийный номер _____			
Дата продажи «_____» _____ 20		Место печати или штампа	
(Заполняется продавцом)			
КАРТА ГАРАНТИЙНОГО РЕМОНА			
Дата приема ремонт _____ 20			
Заявка на ремонт _____			
Заказчик _____			
Телефон (адрес) _____			
Причина обращения _____			
Дата получения от ремонта _____ 20			
Инструмент проверен в моем присутствии _____			
(Заказ заполняется в Сервисном Центре) (Подпись)			
		Наименование _____	
		Серийный номер _____	
		Дата продажи _____ 20	
		Дата получения от ремонта _____ 20	
P.I.T.		Талон № 3	
Наименование _____			
Серийный номер _____			
Дата продажи «_____» _____ 20		Место печати или штампа	
(Заполняется продавцом)			
КАРТА ГАРАНТИЙНОГО РЕМОНА			
Дата приема ремонт _____ 20			
Заявка на ремонт _____			
Заказчик _____			
Телефон (адрес) _____			
Причина обращения _____			
Дата получения от ремонта _____ 20			
Инструмент проверен в моем присутствии _____			
(Заказ заполняется в Сервисном Центре) (Подпись)			
		Наименование _____	
		Серийный номер _____	
		Дата продажи _____ 20	
		Дата получения от ремонта _____ 20	



# P.I.T.

## Media account

---

 [pit\\_global](#)  [PIT Global](#)  [YouTube](#) [PIT Global](#)

 [bod@pit-tools.com](mailto:bod@pit-tools.com)  [www.pit-tools.com](http://www.pit-tools.com)